



如**艺术品**般的精致外观
用**匠心雕琢**每一处细节
强大的**智能人性化**系统



智汇FNC-500/650系列全自动磨齿机

智汇FNC-500/650系列全自动磨齿机参数介绍

设备功能参数			
序号	功能	FNC-650	FNC-500
1	研磨外径	Φ180-Φ650	Φ130-Φ500
2	研磨齿距	T1.3-T22mm	T1.3-T22mm
3	研磨齿数	20-600	20-600
4	锯片厚度	5mm (最厚)	5mm (最厚)
5	砂轮外径	Φ200mm	Φ200mm
6	砂轮内径	Φ32mm	Φ32mm
7	研磨齿型	三角齿/圆弧齿/高低齿/开槽齿	三角齿、圆弧齿、高低齿
8	砂轮马达	5.5kw	5.5kw
9	高压冷却液装置	0.55kw	0.55kw
10	使用总功率	10.5kw	10.5kw
11	正常工作用电	2.3kw/小时	2.3kw/小时
12	机器净重	1300kg	1100kg
13	机器尺寸	1300 × 1500 × 1900mm	1100 × 1400 × 1800mm

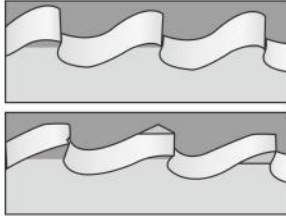

Without chamfer
不倒角



Chamfer
倒角

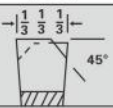

B型齿和BW型齿:

圆弧齿及圆弧齿左右倒角, 用于薄壁金属管类切割, 左右间隔三分之一倒角

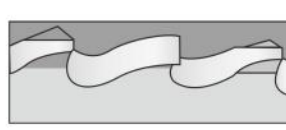

Chamfer
倒角

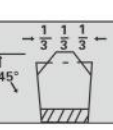

C型齿:

圆弧高低齿, 用于厚壁金属管类切割, 隔齿两边三分之一倒角

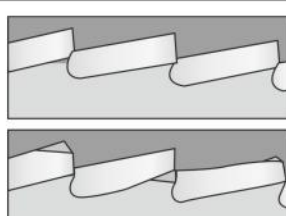

Without chamfer
不倒角

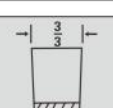

Chamfer
倒角

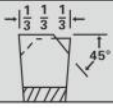

A型齿和AW型齿:

三角齿及三角齿倒角, 用于一般铣槽及软金属切割



Tooth Form BR
开槽齿



BR/开槽齿

齿部开槽, 有利于散热, 分屑; 切口更加光洁, 多用于在线高速切割

智汇FNC-500/650系列全自动磨齿机

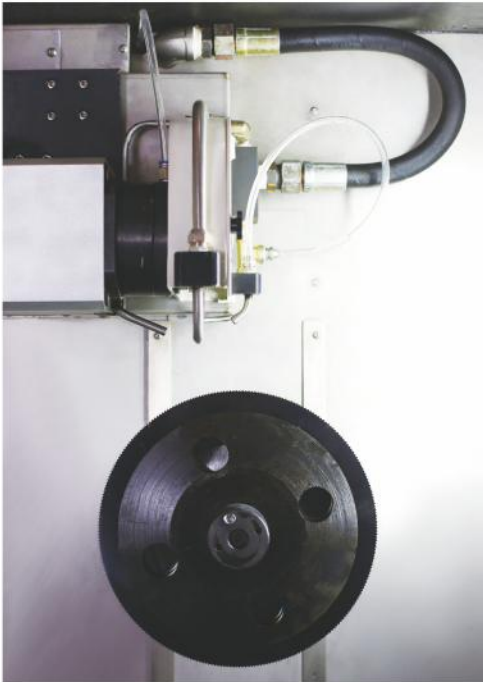

齿形研磨+开槽+倒角研磨一次完成

一次设定完成从齿型到倒角开槽全部自动研磨，无需停机做任何调整

砂轮轴转速任意设定

根据不同砂轮锯片的特性，可任意设定不同的转速

高精度研磨/角度任意调整

前角后角的角度参数可任意输入，机器自动偏移定位，无需手动调整，前角 $\pm 1.0^\circ$ ，后角 $\pm 1.0^\circ$ ，齿深 $\pm 0.1\text{mm}$ ， $R \pm 0.1\text{mm}$

人性化的人机交互界面

各项参数输入方式简单，输入后机器自动计算完成，无需任何人工调整，实现傻瓜机式操作



智能对刀系统

系统具有自动计算对刀功能，手动一次对刀后，系统自动记录对刀位置，实现连续开齿一键启动。

FNC-650智能开槽系统

五轴FNC-650在四轴基础上增加自动开槽功能，实现一键启动，自动开槽；选用意大利进口气动马达，精度更高，性能稳定。



智汇FNC-500/650系列全自动磨齿机

匠心细节

- * 驱动：台达系列伺服电机
- * 伺服减速机：台湾广用背隙 ≤ 1 弧分
- * 砂轮磨头电机：韩立定制款防水高精度高转速可调速电机
- * 运动导向机构：采用台湾上银P级精度，ZB级预紧直线导轨，台湾TBI C3级精度，P2级预压磨制滚珠丝杠
- * 主轴轴承：日本NSK-P4角接触轴承
- * 冷却水泵采用多级高压大流量插入式水泵
- * 润滑：使用全自动定时加油系统
- * 安装了强力磁性分离器，自动清理砂轮灰
- * 配电箱安装热交换器，避免高温环境对电器造成老化过快的问题
- * 立式设计更加符合锯片研磨，磨齿机腔体与水有接触的尽可能采用不锈钢，防腐蚀
- * 主要运动主轴与水隔离，使用寿命大大增加
- * 水箱分层设计，避免砂轮灰过多堆积，可推拉水箱，方便换水
- * 顶部配有除雾风机，有效散热、除雾（可选配）



整体内腔采用不锈钢



自动清砂与推拉水箱



配电箱散热装置



油雾分离器（可选配）

整机完全自主研发，是国内唯一一家获得国家发明专利及浙江省首台套荣誉的厂家

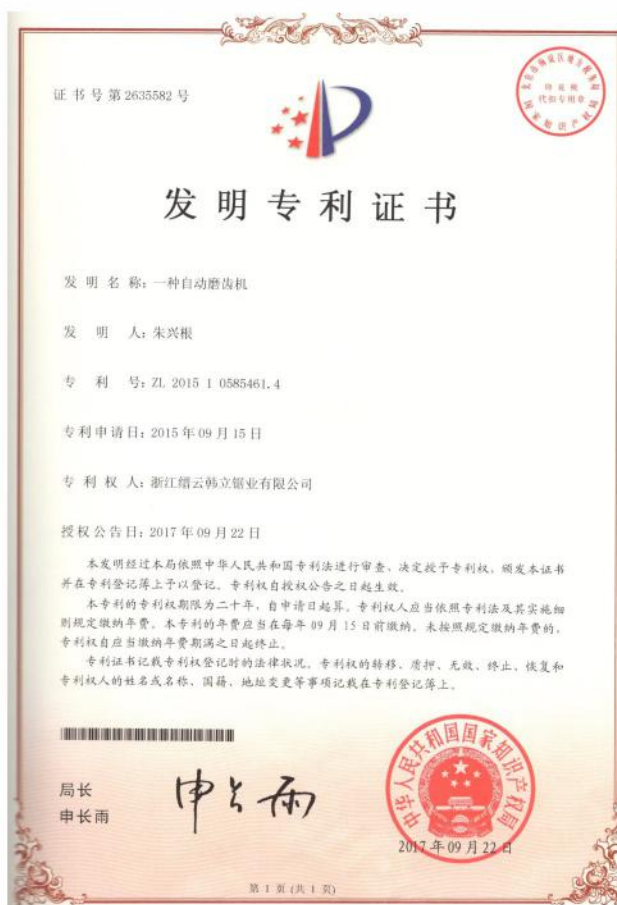

浙江省省级工业新产品(新技术)

鉴定(验收)证书

(证书编号:20181799)

浙江缙云韩立锯业有限公司:

你单位的全自动三轴磨齿机经浙江省经济和信息化委员会委托缙云县经信主管部门组织专家鉴定(验收)和审核,技术水平达到国内先进水平,符合《浙江省省级工业新产品(新技术)管理规范》要求,现确认为省级工业新产品(新技术)。

特发此证。

附件1:鉴定(验收)意见

2:鉴定(验收)委员会名单

3:新产品(新技术)主要研发人员名单



浙江省省级工业新产品(新技术)

鉴定(验收)证书

(证书编号:20181798)

浙江缙云韩立锯业有限公司:

你单位的FNC-500智能全自动四轴磨齿机经浙江省经济和信息化委员会委托缙云县经信主管部门组织专家鉴定(验收)和审核,技术水平达到国内领先水平,符合《浙江省省级工业新产品(新技术)管理规范》要求,现确认为省级工业新产品(新技术)。

特发此证。

附件1:鉴定(验收)意见

2:鉴定(验收)委员会名单

3:新产品(新技术)主要研发人员名单



WORKS OF ART

SMART

ORIGINALITY HOMMIZATION

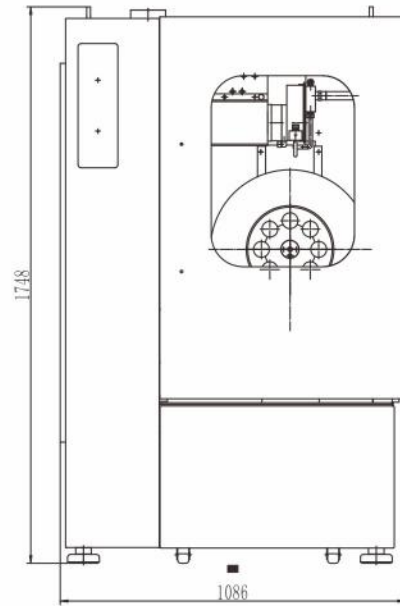
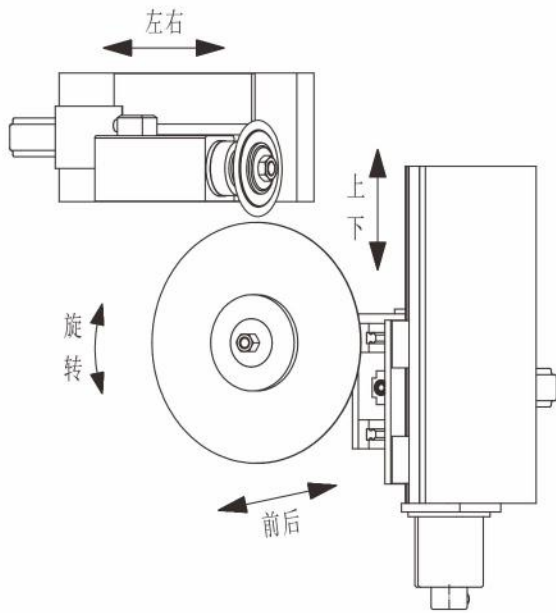

浙江缙云韩立锯业有限公司

地址：浙江省缙云壶镇工业园区华强路12号

电话：0578-3157444

手机：15988081966

传真：0578-3154607

网址：www.li-tian.com

邮箱：export@li-tian.com

